



VON DER SONNE
EMPFOHLEN
PRODUKTKATALOG
2016



Glatz
Von der Sonne empfohlen

LEITSÄTZE

Funktionalität

Bei der Entwicklung unserer Produkte folgt das Design der Funktionalität. Demzufolge sind unsere Schirme optimale Schattenspender und lassen sich bestmöglich nach dem Sonnenstand ausrichten. Abgestimmt auf ergonomische Prinzipien sind unsere Modelle allesamt leicht zu handhaben – und sie sind robust: Dank hochwertiger Materialien halten sie widrigsten Witterungsbedingungen stand.

Design & Individualität

Formsprache und Ästhetik kombiniert mit Individualität – das ist für uns Design: Bei uns definiert der Kunde wie sein Schirm aussieht! Neben Einzelanfertigungen nach Wunsch verfügen wir über eine grosse Auswahl an Design-Modellen in Standard- und Übergrössen, rund oder eckig und diverse Stoffklassen in rund 90 Farben.

Innovation

Um zwei Nasenlängen sind wir dem Markt immer voraus. Aber: Innovationen setzen wir nicht mit Produktneuheiten gleich! Unser Fokus liegt auf der Funktionalität und dem Design. Nicht ohne Grund halten und haben wir europaweit die meisten Patente und Einträge im Modell- und Designschutz.

Qualität

«Made by GLATZ» steht für Liebe zum Detail und lange Lebensdauer. Hochwertige Materialien und Produktionstechnologien nach internationalen Standards vereint mit stetigen Qualitätskontrollen bei der Schirmfertigung garantieren wir unseren Kunden eins: Beste Schweizer Qualität aus dem Hause GLATZ.

Lösungen mit System

Wer einen passenden Schirm sucht, findet bei uns mehr: Eine Outdoor-Lösung by GLATZ! Unser Zubehör ist umfangreich und kompatibel mit fast allen unseren Modellen – und wird individuell auf Kundenwünsche abgestimmt.

Sales-Service

Der Vertrieb unserer Produkte erfolgt nahezu weltweit über ein Netzwerk von Fachhändlern und Importeuren. Dabei steht bei uns und unseren zertifizierten Partnern nur eines im Mittelpunkt: Den Kunden kompetent und lösungsorientiert zu beraten und sofort auf Service-Anfragen zu reagieren.

GLATZ – IHR PARTNER

FÜR TERRASSE UND GARTEN

Das gibt es Zuhause garantiert nicht: Eine Sperrstunde! Denn mit unseren Sonnenschirmen kann jeder im Freien so lange verweilen wie es ihm gefällt – auch an kühlen Tagen und zu später Abendstunde. Ob futuristische, klassizistische oder zeitgenössische Architektur, romantische Gärten, grosszügige oder verwinkelte Terrassen und Balkone oder stylische Poollandschaften: Sämtliche Schirme von GLATZ sind modern und zeitlos zugleich, passen sich wie ein Chamäleon ihrer Umgebung an und integrieren sich dezent in das Gesamtbild des Outdoorbereichs. Mit den Sonnenschirmen aus Aluminium oder Holz, als Mittelstock- oder Freiarmschirm besticht GLATZ mit höchstem Komfort in punkto Sicht-, Sonnen- und Regenschutz. Ebenso überzeugend sind die Schirmmodelle in ihrer Funktionalität und Handhabung: Allesamt lassen sich mühelos drehen, kippen und neigen – und werden dank grosser Farbauswahl und formschönem Design zum Eyecatcher im privaten Outdoorbereich.

FÜR HOTEL UND RESTAURANT

Hotel- und Restaurantbesitzer geben jeden Tag ihr Bestes: Zum Wohl ihrer Gäste! Ob in Basel oder Berlin, Gstaad, Sylt oder Madrid: Gastfreundschaft zeichnet sich durch Geborgenheit, Komfort und Qualität aus – all das und noch viel mehr bieten die hochfunktionalen Aluminium- und Holzschirme von GLATZ mit Mittelstock oder Freiarm in diversen Ausführungen, Grössen, Formen, Farben und Funktionen.

Viele Hotel- und Restaurantbesitzer starten die Gartensaison früher und beenden sie später als andere: Dank der Gastro-Grossschirme von GLATZ. Mit diesen lassen sich im Aussenbereich die Stunden ausdehnen und damit der Umsatz erhöhen. Unsere hochfunktionalen Gastro-Schirme bieten nicht nur Gemütlichkeit, Komfort und UV-Schutz im Schatten. Sie schützen auch vor Wind, Regen und Kälte. Alle Schirme lassen sich leicht bedienen und können je nach Modell auf Wunsch mit Beleuchtung, Heizstrahler, Motor und Funkanlage ausgestattet werden.

HISTORY

Die GLATZ AG – das sind wir! Ein Schweizer Familienunternehmen, geprägt von Erfahrungen und von Visionen getragen – und einer der führenden Sonnenschirmhersteller in Europa und weltweit. Nicht ohne Grund blicken wir auf eine über hundertjährige Firmengeschichte zurück und sind so innovativ wie am ersten Tag. Wohl auch, weil mit unseren Gründungsvätern bis heute eine Maxime gilt: Am Puls der Zeit zu sein und dieser voraus!

Die Rolle als Pionier hält GLATZ seit jeher inne. So fand Albert Glatz 1895 eine lukrative Nische, die unter der Federführung seines Sohnes Albert junior zum erfolgreichen Unternehmen avancierte. Später verstand es Dölf Glatz, technische Lösungen zu entwickeln, die weltweite Anerkennung erfuhren.

Heute führt Markus Glatz das Unternehmen in vierter Generation und legt den Fokus auf eines: Die optimale Schattenlösung, die höchste Funktionalität, anspruchsvolles Design, Schweizer Qualität und technisches Know How vereint. Ob Schirme für Terrasse & Garten oder Outdoor-Konzepte für die Gastronomie: Schon heute entwickeln unsere Produktdesigner Ideen für morgen. Unser Design ist klassisch und unsere Qualität erstklassig. Ob Entwicklung, Herstellung, Beratung oder Service: Wir investieren unser Herzblut und stellen unsere Kunden in den Mittelpunkt! Wir sind überzeugt: Von GLATZ beschattet – besser lässt sich die Sonne nicht geniessen!

VERWENDUNGSRORT



HOTEL & GASTRONOMIE Dieses Schirmmodell eignet sich besonders für den anspruchsvollen Alltag im Gastgewerbe und lässt sich in Farbe, Form und Grösse mit anderen Modellen kombinieren.



WIESE Aufgrund seiner Funktionalität und Robustheit empfiehlt sich dieses Schirmmodell hervorragend auf kleinen wie grossen Rasenflächen.



TERRASSE Ob gross, klein, quadratisch oder rechteckig – dieses Modell passt sich den Gegebenheiten der Terrasse an und setzt den passenden Akzent im Aussenbereich.



BALKON Mit diesem Modell liegt selbst der letzte Winkel des Balkons im Schatten und nimmt aufgrund seines Designs kaum Platz in Anspruch.

BEFESTIGUNGEN



SOCKEL Dieser Schirmtyp lässt sich in einem Sockel oder einem Standfuss mit Gewicht befestigen. Dabei ist der Standort, ohne Montageaufwand, jederzeit veränderbar.



BODENHÜLSE Soll das Schirmmodell an einem Platz fest fixiert werden, bietet sich eine Bodenhülse zum Einbetonieren an.



RASENSPITZ Mittels Rasenspitz, der im Boden versenkt wird, lässt sich dieses Modell binnen kürzester Zeit an einem neuen Standort im weichen Untergrund versetzen.



BALKONBRIDE Bei einem begrenzten Platzangebot kann dieses Schirmmodell mit einer Klammer am Balkongeländer befestigt werden.



MAUERKONSOLE Mauern und Wände sind für uns kein Hindernis, da dank Mauerkonsole dieses Schirmmodell problemlos daran befestigt werden kann.



EMPFEHLUNG Auf der absolut sicheren Seite sind Besitzer von GLATZ-Schirmen dann, wenn sie das Original-Zubehör von GLATZ für eine optimale Befestigung und Standsicherheit verwenden. Nur so sind die optimale Nutzung und die GLATZ-Gewährleistung garantiert.

SORTIMENT

	HOTEL & GASTRONOMIE	WIESE	TERRASSE	BALKON	SOCKEL	BODENHÜLSE	RASENSPITZ	BALKONBRIDE	MAUERKONSOLE
06 INDIVIDUAL									
08 ALEXO®	●	●	●	●	●	●			
12 PIAZZINO	●	●	●		●	●			●
16 TEAKWOOD	●	●	●		●	●			●
20 ALU-PUSH	●	●	●	●	●	●	●	●	●
24 ALU-TWIST	●	●	●	●	●	●	●	●	●
28 FORTINO®	●	●	●		●	●			●
32 FORTERO®	●	●	●		●	●			●
36 FORTELLO®	●	●	●		●	●			●
40 FORTELLO® LED	●	●	●		●	●			●
44 SUNWING®		●	●		●	●			●
48 SOMBRANO®	●	●	●		●	●			●
52 PENDALEX®		●	●	●	●	●			●

60 PROFESSIONAL

62 AMBIENTE	●		●		●	●			●
66 CASTELLO®	●		●		●	●			
70 PALAZZO®	●		●		●	●			

80 KREATIVITÄT & VIELFALT

- 80 Farbwelt und Stoffklassen
- 82 Lichtehttheit und UV-Schutz
- 83 Zubehör
- 83 Service und Kontakt



INDIVIDUAL

Sonnenschirme nach Mass

Unsere Modellpalette ist so individuell wie unsere Kunden. Neben einer grossen Auswahl an Formen, Farben und Schirmtypen samt umfangreichem Zubehör produzieren wir auf Kundenwunsch massgefertigte Schirme und bieten eine Outdoor-Lösung by GLATZ an. Dazu gehören eine umfassende Beratung sowie die Präsentation, Vorführung und Erklärung ausgewählter Schirmmodelle in den Verkaufsräumen unserer Vertriebspartner. Darüber hinaus können Kunden einen Home-Delivery Service beanspruchen. Das heisst, die Vertriebspartner von GLATZ übergeben ihren Kunden auf Wunsch den ausgewählten Schirm, inklusive des Zubehörs persönlich, installieren diesen – dank von uns geschultem Fachpersonal – am gewünschten Platz und zeigen, wie das jeweilige Modell zu handhaben ist. Selbstredend, dass das Verpackungsmaterial zurück genommen wird, unsere Partner prompt und unbürokratisch auf Rückfragen reagieren und im Bedarfsfall schnell Ersatzteile liefern und Reparaturen ausführen. (Internet-Käufe sind zum Teil von diesem Service-Angebot ausgeschlossen).

easy COLLECTION

Viele Schirmmodelle gibt es auch als «Sonnenschirm to go» – in unserem Mitnahmesortiment *easy* Collection. Hier werden Budgetbewusste und Spontankäufer in punkto Sonnenschutz bei uns bestens mit Funktionalität und Qualität versorgt – einzig Farb- und Stoffwahl sind dabei eingeschränkt. Sämtliche *easy*-Modelle stehen bei unseren Vertriebspartnern als Mitnahmesortiment bereit, lassen sich in Nullkommanichts aufstellen und sind easy zu handhaben.



ALEXO®



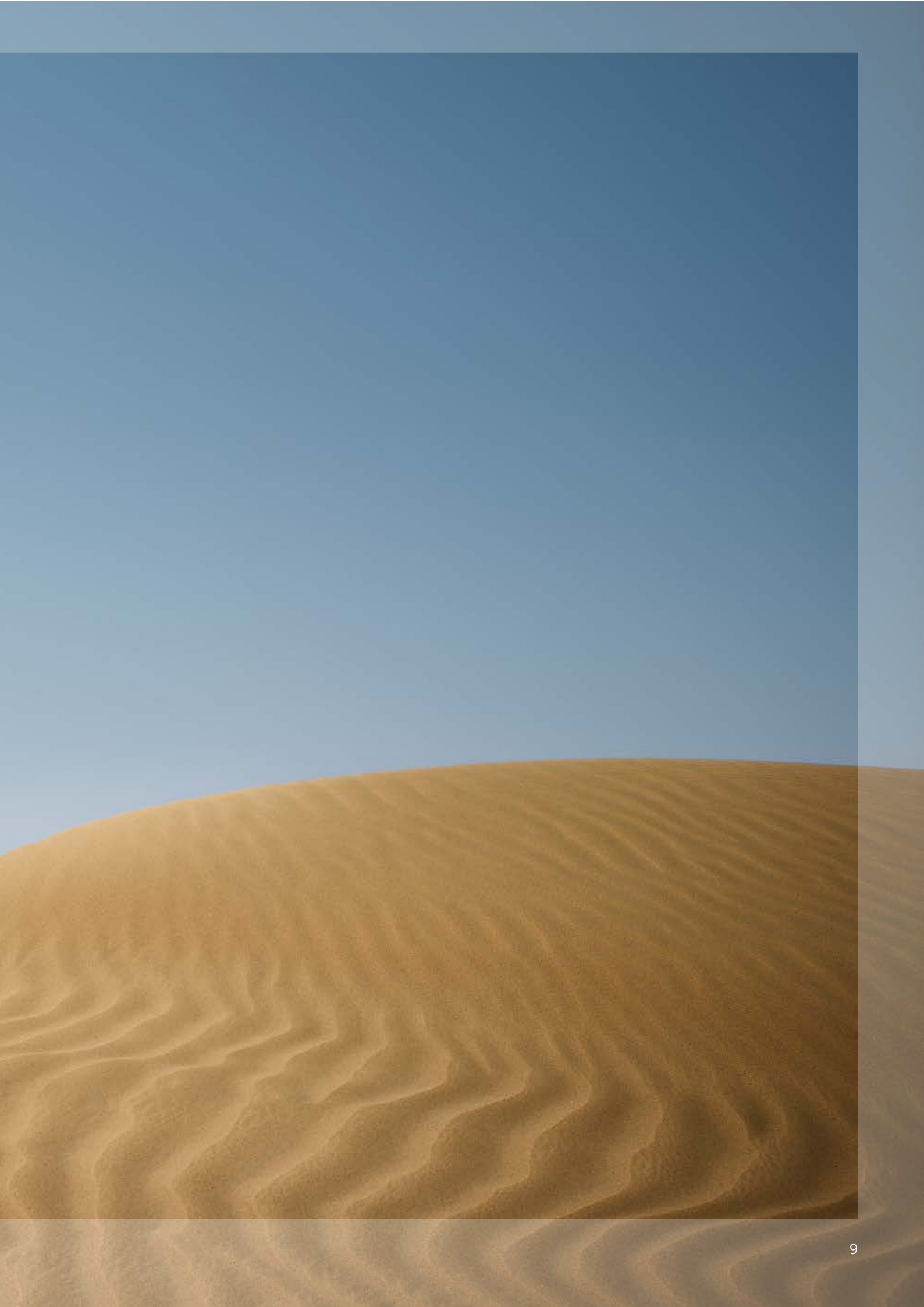



ALEXO®

Der Klassiker

Ob jung oder alt – diesen Sonnenschirm kennt jeder. Seit 80 Jahren produziert GLATZ die Schweizer Design-Ikone ALEXO® mit Zahnkranz-Gelenk. Mit oder ohne Volant: Der ALEXO® ist heute noch so aktuell wie gestern. Die Schirmspitze signalisiert schon aus der Ferne: Hier wird feinste Handwerkskunst zelebriert. Weitere Merkmale sind ein rundes Gestell, wahlweise mit einem Durchmesser von 200cm oder 220cm, mit oder ohne Volant sowie einem Schirmstock aus lackiertem Eschenholz. Mittels Zahnkranz Gelenk aus vernickeltem Messing und langem Mittelstock lässt sich das Schirmdach mehrstufig neigen und auf den Sonnenstand ausrichten. Balkonbride, Bodenhülse und mobiler Sockel stehen als Verankerung zur Auswahl.





ALEXO® Int. Patents reg.



Nenngröße cm

Ø 200
Ø 220

- 1 **Stoff-Klasse 5***: Farben 500 – 699, Sonnenschutz UPF 50+
Stoff-Klasse 4*: Farben 400 – 499, Sonnenschutz UPF 50+
- 2 **Material und Technik**: Der Stock ist aus lackiertem Eschenholz, das Zahnkranz Gelenk aus vernickeltem Messing. Beim ALEXO® ohne Volant sind die Stoffecken mit Leder verstärkt.
- 3 **Bedienung**: Zum Öffnen stellen Sie den Schirm schräg und fahren mit dem Schieber in bequemer Bedienungshöhe nach aussen, bis der Schieber einklinkt. Dann richten Sie den Schirm mit dem feingerippten Zahnkranz Gelenk genau nach dem Sonnenstand.
- **Zubehör**: Schutzhülle optional

* mit oder ohne Volant erhältlich





PIAZZINO





PIAZZINO





Der Günstige unter den Klassikern

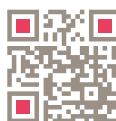

Dieser Schirm ist funktional, trotz der High Tech und belastet den Geldbeutel wenig: der PIAZZINO! Das naturfarbene Ahornholz verleiht dem charmanten Schirmdach einen romantischen Auftritt und bietet Gästen reichlich Platz, sich im lauschigen Schatten zu entspannen. Das für die Holzkonstruktion verwendete langlebige und zähe Ahornholz garantiert, dass sich dieser Schirm auch noch nach Jahren problemlos bedienen lässt. Der PIAZZINO spielt ganz oben mit: In der Liga der zeitlosen Stilisten mit Format zum erschwinglichen Preis.

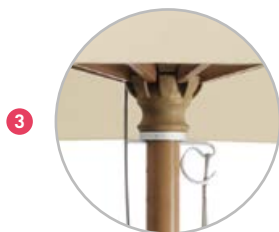
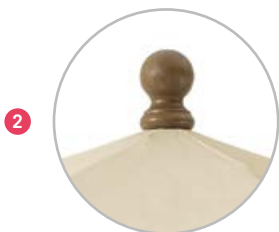



 Nenngröße cm
  Nenngröße cm

Ø 300	300 × 300
Ø 350	

- 1 **Stoff-Klasse 5**:** Farben 500 – 699, Sonnenschutz UPF 50+
Stoff-Klasse 4:** Farben 400 – 499, Sonnenschutz UPF 50+
- 2 **Material und Technik:** Der Stock aus Ahornholz ist mit einem Flaschenzug versehen. Die Stoffecken sind mit Leder verstärkt.
- 3 **Bedienung:** Zum Öffnen des Schirms ziehen Sie am Flaschenzug und fixieren ihn mit dem Metallstift.
- 4 **Elektrozubehör:** Osyrion 8, 6 oder 4 Akku-Licht
- Zubehör:** Schutzhülle mit Stab und Reißverschluss in Lieferung inbegriffen
- e Dieses Modell gibt es auch im Mitnahmesortiment in der Ausführung *easy*, d.h. in **Stoff-Klasse 2**:** Farbe 150, Sonnenschutz UPF 50+
Gestell: Hartholz

** nur ohne Volant erhältlich



TEAKWOOD







TEAKWOOD

Der Rolls Royce unter den Klassikern

Der technologische Fortschritt hält auch in der Herstellung von Holzschirmen Einzug. Kunden, die ihrem Aussenbereich das elegante Flair alter Zeiten verleihen wollen, setzen auf den TEAKWOOD. Dieser Holzsonnenschirm hat das, was viele verzaubert: Nostalgischen Charme! Charakteristisch für den TEAKWOOD sind seine edlen Materialien wie naturbelassenes Teakholz, rostfreie Beschläge und mit Leder verstärkte Stoffecken sowie ein doppelter Flaschenzug. Neu sind die hochwertigen Stofffarben und -muster, mit denen der TEAKWOOD nie alt aussehen wird. Eine Brise Freiheit schwingt beim Öffnen mit: Wer am doppelten Flaschenzug zieht und diesen mit dem Metallstift fixiert, kann das Schirmdach wie das Segel einer edlen Yacht setzen.





 **Nenngröße cm**  **Nenngröße cm**

Ø 300	330 x 330
Ø 350	

- 1 **Stoff-Klasse 5**:** Farben 500 – 699, Sonnenschutz UPF 50+
Stoff-Klasse 4:** Farben 400 – 499, Sonnenschutz UPF 50+
- 2 **Material und Technik:** Aus edlem Teakholz gefertigt, mit doppeltem Flaschenzug und rostfreien Beschlägen. Die Stoffecken sind mit Leder verstärkt.
- 3 **Bedienung:** Zum Öffnen des Schirms ziehen Sie am Flaschenzug und fixieren ihn mit dem Metallstift.
- 4 **Elektrozubehör:** Osyrion 8, 6 oder 4 Akku-Licht
- **Zubehör:** Schutzhülle mit Stab und Reißverschluss in Lieferung inbegriffen

** nur ohne Volant erhältlich





ALU-PUSH





ALU-PUSH



Der Flexible unter den Schirmen





Der kleinste Aluschirm von GLATZ hat viel zu bieten. Und in vielen Situationen ist er schlichtweg der Grösste! Ob Balkon oder Terrasse: Der ALU-PUSH ist in seinen praktischen Dimensionen der ideale Sonnenschirm für kleinere Platzverhältnisse und passt in fast jede noch so verwinkelte Nische. Je nach Schattenbedarf lässt er sich dank Kippgelenk schräg stellen und verfügt über eine stufenlose Höhenregulierung. Zudem lässt er sich perfekt mit Grossschirmen von GLATZ kombinieren. Weitere Pluspunkte: Das Gestell ist aus Aluminium mit einem profilierten Mast, der Schirmbezug auswechselbar und selbstspannend – aufgrund der flexiblen Strebenenden.





ALU-PUSH, Int. Patents reg. ©Int. Design reg.



			
	Nenngröße cm	Nenngröße cm	Nenngröße cm
	Ø 200	200 x 200	210 x 150
	Ø 220		250 x 200
	Ø 250		
	Ø 270		

- 1 **Stoff-Klasse 5****: Farben 500 – 699, Sonnenschutz UPF 50+
Stoff-Klasse 4**: Farben 400 – 499, Sonnenschutz UPF 50+
- 2 **Material und Technik**: Das Gestell ist aus Aluminium natureloxiert mit profiliertem Mast und stufenloser Höhenverstellung mit Kippgelenk. Schirmbezug ist auswechselbar und dank den flexiblen Strebenden selbstspannend.
- 3 **Bedienung**: Einfach das Schirmdach nach oben schieben, bis der Mechanismus einklinkt – schon ist der Schirm geöffnet. Mit dem Kippgelenk neigen Sie das Schirmdach. ALU-PUSH lässt sich auch in der Höhe verstellen.
- 4 **Elektrozubehör**: Osyrion 6 Akku-Licht oder Osyrion 4 Akku-Licht
- Zubehör**: Schutzhülle mit Stab und Reißverschluss optional
- e** Dieses Modell gibt es auch im Mitnahmesortiment in der Ausführung *easy*, d.h. in **Stoff-Klasse 2****: Farben 127 / 146 / 150 / 151 / 155*** / 162, Sonnenschutz UPF 50+

** nur ohne Volant erhältlich *** solange Vorrat





ALU-TWIST

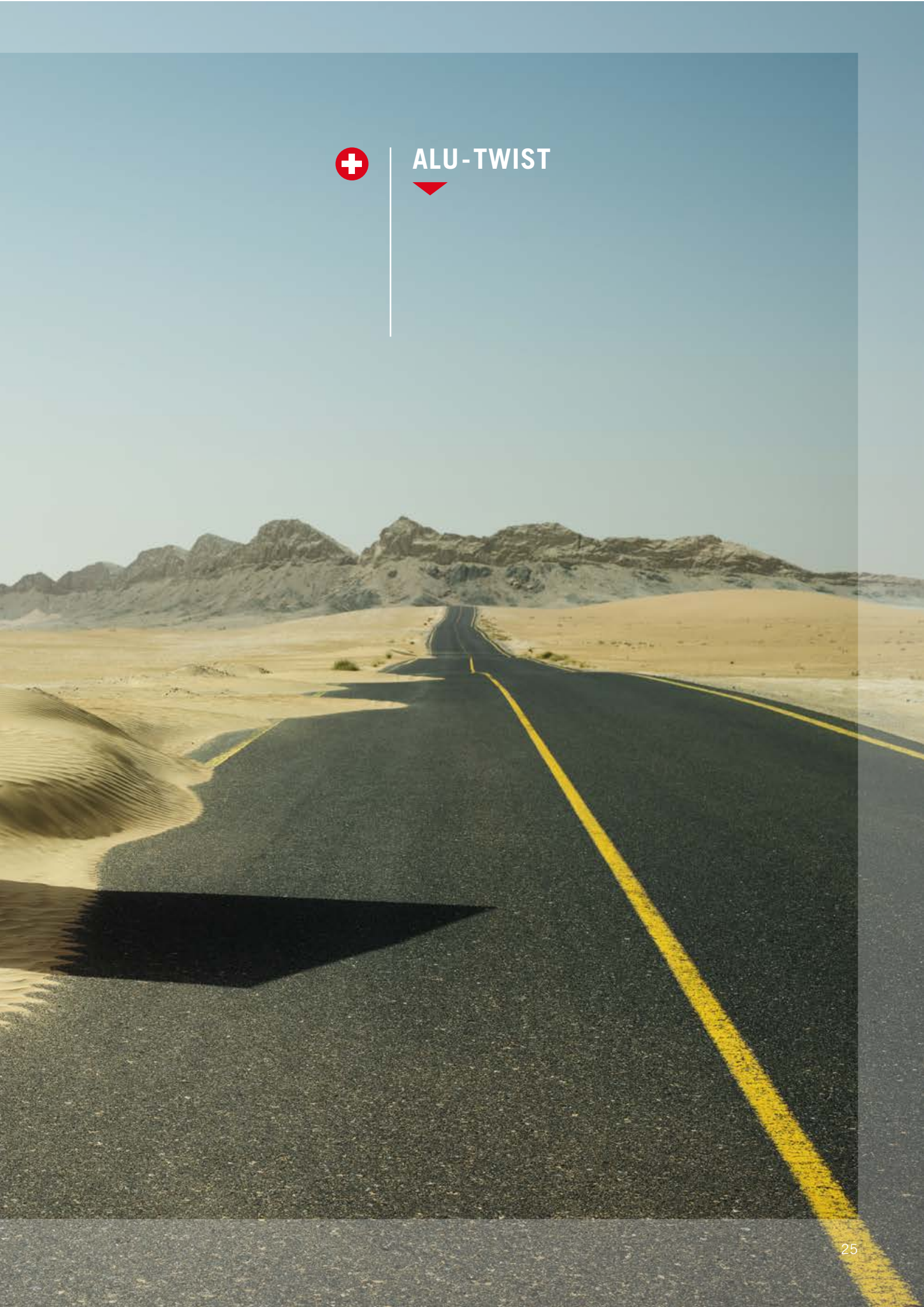



ALU-TWIST

Der Komfortable unter den Schirmen

Bedienkomfort, Technologie und Design bringt dieser Mittelstockschirm auf einen Nenner: Der ALU-TWIST! Mittels Drehkurbel auf bequemer Bedienungshöhe lässt sich das Schirmdach kinderleicht öffnen und schliessen und per Drehmechanismus in eine stufenlose Schrägstellung bringen. Der Schirmbezug ist auswechselbar und selbstspannend – dank flexibler Strebenenden. Für ein langes Sonnenschirmleben sorgt das korrosionsfreie Material: Gestell und Streben bestehen aus Aluminium. Fazit: Der ALU-TWIST ist wie geschaffen für verwinkelte Aussenbereiche oder als Ergänzung für Grossschirm-Landschaften und verleiht jeder Lounge und jedem Gartensitzplatz den gewünschten Touch zeitloser Moderne.





ALU-TWIST, ©Int. Design reg.

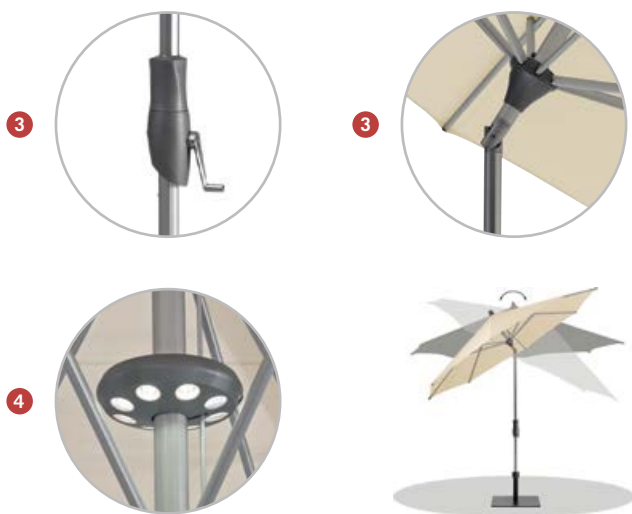

○ Nenngröße cm	□ Nenngröße cm	▭ Nenngröße cm
Ø 270	240 x 240	210 x 150
Ø 300		250 x 200
Ø 330		

- 1 **Stoff-Klasse 5****: Farben 500 – 699, Sonnenschutz UPF 50+
Stoff-Klasse 4**: Farben 400 – 499, Sonnenschutz UPF 50+
- 2 **Material und Technik**: Das Gestell ist aus Aluminium natureloxiert mit profiliertem Mast, Kurbelantrieb und Drehmechanismus für stufenlose Schrägstellung. Schirmbezug ist auswechselbar und dank den flexiblen Strebenenden selbstspannend.
- 3 **Bedienung**: Mit der Kurbel öffnen und schliessen Sie den Schirm problemlos. Das Schirmdach neigen Sie stufenlos mit dem Drehmechanismus «Twist» am Kurbelgehäuse.
- 4 **Elektrozubehör**: Osyrion 6 Akku-Licht oder Osyrion 4 Akku-Licht
- Zubehör**: Schutzhülle mit Stab und Reissverschluss optional
- e Dieses Modell gibt es auch im Mitnahmesortiment in der Ausführung *easy*, d.h. in **Stoff-Klasse 2****: Farben 127 / 142*** / 146 / 150 / 151 / 155*** / 162, Sonnenschutz UPF 50+

** nur ohne Volant erhältlich *** solange Vorrat





FORTINO®





FORTINO®

Der Windrobuste in klein

Der kleine Schirm FORTINO® steht dort, wo Schatten gefragt ist: Ob in der Lounge oder an der Bar, am Pool oder im Garten – dank seiner Dimension wechselt er den Standort schneller als ein Wanderpokal seinen Besitzer. Klein, aber oho: Dank seiner stabilen Konstruktion ist der FORTINO® windrobust und kann optional in Beton-, Stahl- oder Granitsockeln befestigt werden. Eine im Boden verankerte Hülse empfiehlt sich dann, wenn der FORTINO® einen Stammpfanz im Garten oder auf der Terrasse einnehmen soll.





FORTINO®, ©Int. Design reg.

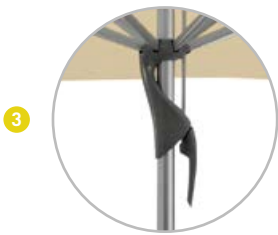

 Nenngröße cm
  Nenngröße cm

Ø 250	200 × 200
Ø 270	240 × 240
Ø 300	

- 1 **Stoff-Klasse 5**:** Farben 500 – 699, Sonnenschutz UPF 50+
Stoff-Klasse 4:** Farben 400 – 499, Sonnenschutz UPF 50+
- 2 **Material und Technik:** Das Gestell ist aus Aluminium natureloxiert mit zweiteiligem profiliertem Mast. Schieber und Krone sind aus robustem Aluminium-Druckguss. Der Schirmbezug ist auswechselbar und dank den flexiblen Strebeneenden selbstspannend.
- 3 **Bedienung:** Einfach den Spannhebel nach unten ziehen und im Schieber einhängen. Durch das gegenläufige Servo-Prinzip gelingt dies mit minimalem Kraftaufwand.
- Zubehör:** Schutzhülle mit Stab und Reißverschluss optional
- e Dieses Modell gibt es auch im Mitnahmesortiment in der Ausführung *easy*, d.h. in **Stoff-Klasse 2**:** Farbe 150, Sonnenschutz UPF 50+



FORTERO®







FORTERO®

Der Windrobuste in gross

Den Grossschirm FORTERO® haut so schnell nichts um: Windrobust, gross und widerstandsfähig eignet sich dieses Schirmmodell hervorragend für grosszügige Flächen und windige Plätze – und macht seinem Namen alle Ehre. FORTERO® – der Starke, ist einfach zu bedienen. Dank des gegenläufigen Servo-Prinzips lässt er sich leicht öffnen und schliessen. Sein schlichtes Design und seine Dimension sind überzeugend: Der FORTERO® eignet sich ideal für grosszügige Plätze oder Poollandschaften. Als Befestigung stehen Beton-, Granit- und Rollensockel sowie Sockel mit Standrohr und Platten, Montageplatte mit Standrohr und diverse Mauerkonsolen samt Standrohren zur Auswahl. Aufgrund seiner stabilen Konstruktion bewährt sich der FORTERO® sicher bei den Windverhältnissen an Gewässern und in den Bergen.





FORTERO®, ©Int. Design reg.

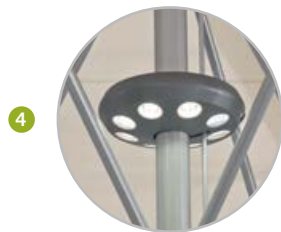
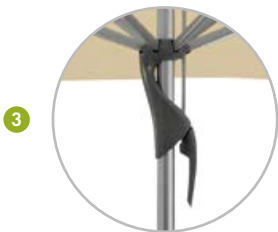

○ Nenngröße cm	□ Nenngröße cm	▭ Nenngröße cm
-------------------	-------------------	-------------------

∅ 350	250 × 250	300 × 200
∅ 400	300 × 300	350 × 250
	350 × 350	

- 1 **Stoff-Klasse 5**:** Farben 500 – 699, Sonnenschutz UPF 50+
Stoff-Klasse 4:** Farben 400 – 499, Sonnenschutz UPF 50+
- 2 **Material und Technik:** Das Gestell ist aus Aluminium natureloxiert mit zweiteiligem profiliertem Mast. Schieber und Krone sind aus robustem Aluminium-Druckguss. Der Schirmbezug ist auswechselbar und dank den flexiblen Strebenenden selbstspannend.
- 3 **Bedienung:** Einfach den Spannhebel nach unten ziehen und im Schieber einhängen. Durch das gegenläufige Servo-Prinzip gelingt dies mit minimalem Kraftaufwand.
- 4 **Elektrozubehör:** Osyrion 8 Akku-Licht
- 5 **Zubehör:** Bistrotisch, Schutzhülle mit Stab und Reißverschluss optional
- e Dieses Modell gibt es auch im Mitnahmesortiment in der Ausführung *easy*, d.h. in **Stoff-Klasse 2**:** Farbe 150, Sonnenschutz UPF 50+

** nur ohne Volant erhältlich



FORTELLO®







FORTELLO®

Die goldene Mitte

Nicht zu gross und nicht zu klein, erfüllt der FORTELLO® sämtliche Anforderungen der Hotellerie und Gastronomie: Dank seines gegenläufigen Servo-Öffnungsprinzips ist er easy zu handhaben, lässt sich dank teilbarem Mast und geringem Gewicht bequem transportieren und in Nullkommanichts wegräumen. Aufgrund seiner stabilen Konstruktion hält der FORTELLO® Windgeschwindigkeiten bis zu 50 km/h stand und lässt sich auf Wunsch mit Osyrion-Licht ausstatten. Dieses Modell von GLATZ sorgt nicht nur für optimalen Sonnen- und Regenschutz, sondern bietet vor allem eins: Eine ideale Fläche für Werbelogos und -schriftzüge à la couleur. Der FORTELLO® ist sowohl im runden Format mit einem Durchmesser von 450 cm als auch quadratisch in den Grössen 400×400 cm und 350×350 cm erhältlich und empfiehlt sich aufgrund seiner vielfältigen Einsatzmöglichkeiten hervorragend für die Hotellerie und das Gastgewerbe.





FORTELLO®, ©Int. Design reg.



 Nenngröße cm
  Nenngröße cm

Ø 450	350 x 350
	400 x 400

- 1 **Stoff-Klasse 5**:** Farben 500 – 699, Sonnenschutz UPF 50+
Stoff-Klasse 4:** Farben 400 – 499, Sonnenschutz UPF 50+
- 2 **Material und Technik:** Das Gestell ist aus Aluminium natureloxiert mit zweiteiligem profiliertem Mast. Schieber und Krone sind aus robustem Aluminium-Druckguss. Der Schirmbezug ist auswechselbar und dank den flexiblen Strebendenenden selbstspannend.
- 3 **Bedienung:** Einfach den Spannhebel nach unten ziehen und im Schieber einhängen. Durch das gegenläufige Servo-Prinzip gelingt dies mit minimalem Kraftaufwand.
- 4 **Elektrozubehör:** Osyrion 8 Akku-Licht
- Zubehör:** Schutzhülle mit Stab und Reißverschluss optional
- e** Dieses Modell gibt es auch im Mitnahmesortiment in der Ausführung *easy*, d.h. in **Stoff-Klasse 2**:** Farbe 150, Sonnenschutz UPF 50+

** nur ohne Volant erhältlich



FORTELLO® LED







FORTELLO® LED

Der Schirm für Tag und Nacht

Mit diesem Schirm bleibt keiner im Dunkeln sitzen. Schützt der FORTELLO® LED tagsüber vor Sonne, Regen und Wind, sorgt er abends dank in den Streben integrierter LED Streifen für ein warmweisses Licht – wahlweise in zwei Helligkeitsstufen einstellbar. Als Neuzugang in der Modellfamilie erfüllt der FORTELLO® LED – wie sein Bruder FORTELLO® sämtliche Ansprüche in der Hotellerie und Gastronomie. Beide sind aufgrund des gegenläufigen Servo-Öffnungsprinzips leicht zu bedienen, lassen sich dank teilbarem Mast und geringem Gewicht mühelos tragen und vielerorts einsetzen. Im Biergarten oder Szenelokal platziert – sicher ist eins: Der FORTELLO® LED ist der Schirm für Tag und Nacht.





FORTELLO® LED, ©Int. Design reg.

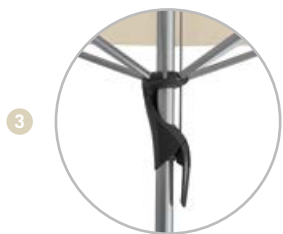



 Nenngrosse cm Nenngrosse cm

	Ø 450	350 x 350
		400 x 400

- 1 **Stoff-Klasse 5**:** Farben 500 – 699, Sonnenschutz UPF 50+
Stoff-Klasse 4:** Farben 400 – 499, Sonnenschutz UPF 50+
- 2 **Material und Technik:** Das Gestell ist aus Aluminium natureloxiert mit zweiteiligem profiliertem Mast. Schieber und Krone sind aus robustem Aluminium-Druckguss. Der Schirmbezug ist auswechselbar und dank den flexiblen Strebenenden selbstspannend.
- 3 **Bedienung:** Einfach den Spannhebel nach unten ziehen und im Schieber einhängen. Durch das gegenläufige Servo-Prinzip gelingt dies mit minimalem Kraftaufwand.
- **Beleuchtung:** Die LED-Streifen sind in vier Streben integriert – völlig ohne sichtbare Kabel. Am Schieber sind zwei Helligkeitsstufen einstellbar.
- **Zubehör:** Schutzhülle mit Stab und Reissverschluss optional
- e Dieses Modell gibt es auch im Mitnahmesortiment in der Ausführung *easy*, d.h. in **Stoff-Klasse 2**:** Farbe 150, Sonnenschutz UPF 50+

** nur ohne Volant erhältlich





SUNWING® C+





SUNWING® C+



Der 360° Schattenspender in klein



Dieses Modell ist der Renner bei GLATZ und steht zur sofortigen Mitnahme in der *easy* Collection beim autorisierten Fachhändler bereit: Der funktionale Freiarmschirm SUNWING® C+ aus natureloxiertem Aluminium. Ob rund oder quadratisch – der SUNWING® C+ überzeugt in Sachen Ergonomie sowie Design. Das Sonnendach lässt sich mit selbstarretierendem Kurbelantrieb und integrierter Lenkstange beidseitig in 18°-Schritten bis 90° Grad einstellen. Der Stoffbezug ist auswechselbar und selbstnachspannend – dank flexibler Strebenenden.





SUNWING® C+, Int. Patents reg.



 Nenngröße cm
  Nenngröße cm

Nenngröße cm	Nenngröße cm
Ø 265****	260 × 260
Ø 300	
Ø 330	

- 1 Stoff-Klasse 5**:** Farben 500 – 699, Sonnenschutz UPF 50+
Stoff-Klasse 4:** Farben 400 – 499, Sonnenschutz UPF 50+
- 2 Material und Technik:** Das Trägergestänge und das Gestell des Schirmdaches sind aus Aluminiumprofilen in natureloxiert.
- 3 Bedienung:** Sie öffnen und schliessen SUNWING® C+ mit der Handkurbel. Der Kurbelantrieb ist selbstarretierend. Mit der Lenkstange neigen Sie das Schirmdach auf beiden Seiten in 18°-Schritten bis zur vertikalen Position von 90°.
- 4 Elektrozubehör:** Osyrion 6 Akku-Licht oder Osyrion 4 Akku-Licht, Osyrion 4 & 6 Adapter zu SUNWING® C+
- Zubehör:** Schutzhülle mit Stab und Reißverschluss in Lieferung inbegriffen
- e** Dieses Modell gibt es auch im Mitnahmesortiment in der Ausführung *easy*, d.h. in **Stoff-Klasse 2**:** Farben 150 / 151 / 162***, Sonnenschutz UPF 50+
Gestell: Aluminium graphitgrau pulverbeschichtet

** nur ohne Volant erhältlich *** solange Vorrat **** nur bis Stoffklasse 4 an Lager



SOMBRANO® S+







SOMBRANO® S+



Der 360° Schattenspender in gross



Dieser funktionale Freiarmschirm von GLATZ ist der 360° Schattenspender in gross und besticht in neuer Eleganz – dank eines sanften Designliftings am Gestell. Der SOMBRANO® S+ lässt sich wie das bestehende Modell mit einem Kurbelantrieb, der beidseitig selbstarretierend ist, ganz einfach simultan öffnen und schliessen. Darüber hinaus lässt sich das Schirmdach mittels Lenkstange auf beiden Seiten 54° in drei Schritten neigen und dank kugelgelagerten Drehfuss um 360° drehen – und ist in den Grössen Ø 350, Ø 400, 300×300, 350×350 cm erhältlich. Aufgrund seiner Dimension und seines eleganten Designs eignet sich der SOMBRANO® S+ hervorragend für grössere Outdoorbereiche.





SOMBRANO®, Int. Patents reg.



 Nenngröße cm
  Nenngröße cm

Nenngröße cm	Nenngröße cm
∅ 350	300 × 300
∅ 400	350 × 350

- 1 **Stoff-Klasse 5**:** Farben 500 – 699, Sonnenschutz UPF 50+
Stoff-Klasse 4:** Farben 400 – 499, Sonnenschutz UPF 50+
- 2 **Material und Technik:** Das Trägergestänge und das Gestell des Schirmdaches sind aus Aluminiumprofilen in natureloxiert.
- 3 **Bedienung:** Sie öffnen und schliessen den SOMBRANO® S+ mit der abnehmbaren Handkurbel. Der Kurbelantrieb ist selbstklemmend. Mit der Lenkstange neigen Sie das Schirmdach auf beide Seiten 54° in 18° Schritten. Der SOMBRANO® S+ lässt sich dank kugelgelagertem Drehfuss um 360° drehen.
- 4 **Elektrozubehör:** Osyrion 6 Akku-Licht oder Osyrion 4 Akku-Licht
- Zubehör:** Schutzhülle mit Stab und Reissverschluss in Lieferung inbegriffen
- e** Dieses Modell gibt es auch im Mitnahmesortiment in der Ausführung *easy*, d.h. in **Stoffklasse 2**:** Farben 150 / 151, Sonnenschutz UPF 50+
Gestell: Aluminium graphitgrau pulverbeschichtet
 SOMBRANO® *easy* im klassischen Design erhältlich

** nur ohne Volant erhältlich





PENDALEX® P+





PENDALEX® P+

Der multifunktionale Alleskönner

Der PENDALEX® P+ ist mehr als ein Schattenspender: Seine Technik und Handhabung sowie die verwendeten hochwertigen Materialien wie Aluminium, glasfaserverstärkter TSG-Kunststoff und verzinkte, pulverbeschichtete Federstahlstreben sind auf intensiven Gebrauch ausgelegt. Mit Kurbelantrieb wird dieser Schirm geöffnet und geschlossen. Dank Gasdruckfeder im Schirmmast ist die Schirmhöhe bequem verstellbar. Durch das Kugelgelenk aus hart eloxiertem Aluminium lässt sich das Schirmdach stufenlos bis 90° in alle Richtungen neigen und der Schirm 360° um den Mast drehen. Trotz seiner Grösse nimmt der PENDALEX® P+ im geschlossenen Zustand kaum Platz weg: Er kann mühelos draussen überwintern – und das viele Jahre lang.





PENDALEX® P+, Int. Patents reg. ©Int. Design reg.

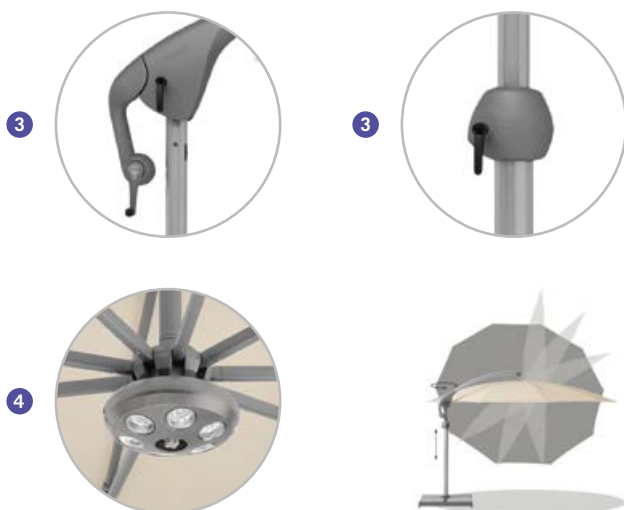

 **Nenngröße cm**  **Nenngröße cm**

Nenngröße cm	Nenngröße cm
Ø 300	285 × 230
Ø 325	
Ø 350	

- 1 Stoff-Klasse 5*:** Farben 500 – 699, Sonnenschutz UPF 50+
Stoff-Klasse 4:** Farben 400 – 499, Sonnenschutz UPF 50+
- 2 Material und Technik:** Der profilierte Teleskop-Mast und der Tragarm sind aus Aluminium in natureloxiert oder anthrazit pulverbeschichtet, die Schalenteile aus glasfaserverstärktem TSG-Kunststoff gefertigt. Teflon-modifizierter Hochleistungskunststoff wurde für die Führungen verwendet. Die Schirmstreben sind aus vergütetem Federstahl verzinkt und pulverbeschichtet. Das GLATZ Kugelgelenk besteht aus schmiedegepresstem, hart eloxiertem Aluminium.
- 3 Bedienung:** Den Schirm öffnen und schliessen Sie mit der Kurbel am Tragarm. Die Schirmhöhe lässt sich mit der Gasdruckfeder (Hub 50 cm) im Schirmmast leicht verstellen. Der in Rollenführungen laufende Tragarm ist stufenlos ausfahrbar. Das GLATZ Kugelgelenk ermöglicht die stufenlose Neigung des Schirmdaches in alle Richtungen bis 90°. Der Schirm kann leicht und stufenlos 360° um den Mast gedreht werden.
- 4 Elektrozubehör:** Osyrion 6 Akku-Licht oder Osyrion 4 Akku-Licht
- Zubehör:** Schutzhülle mit Stab und Reissverschluss in Lieferung inbegriffen.

* mit oder ohne Volant erhältlich ** nur ohne Volant erhältlich





PENDALEX® V+





PENDALEX® V+

Der Sonnenschirm mit dem Plus

Das Sonnenschirmmodell PENDALEX® V+ ist perfekt als Sicht- und Sonnenschutz und hat alles, was ein moderner Klassiker braucht: Robuste Technik, hochwertige Materialien und modernes Design. Dank einer im Mast integrierten Gasdruckfeder kann der PENDALEX® V+ auch in der Höhe einfach verstellt werden. Das Kugelgelenk ermöglicht eine stufenlose Neigung des Schirmdachs in sämtliche Richtungen bis 90° und lässt sich durch den Bajonettverschluss problemlos vom Freiarm aushängen.





PENDALEX® V+, Int. Patents reg. ©Int. Design reg.

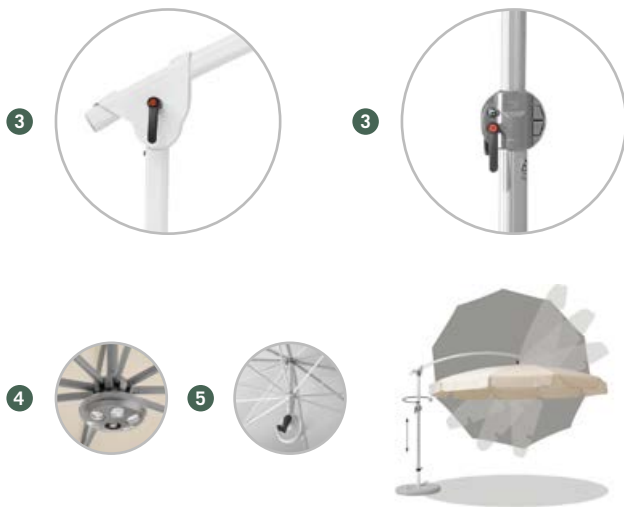

 **Nenngröße cm**  **Nenngröße cm**

Ø 250	260 × 200
Ø 300	280 × 240
Ø 325	

Der PENDALEX® V+ ist solange Vorrat erhältlich.

- 1 Stoff-Klasse 5*:** Farben 500 – 699, Sonnenschutz UPF 50+
Stoff-Klasse 4:** Farben 400 – 499, Sonnenschutz UPF 50+
- 2 Material und Technik:** Das Trägergestänge ist aus Aluminiumprofilen in natureloxiert, weiss pulverbeschichtet oder anthrazit pulverbeschichtet. V+ Gelenk und Doppelklemme sind aus schmiedepresstem Aluminium mit Rilsan beschichtet. Die Schirmstreben sind aus vergütetem Federstahl korrosionsbeständig verzinkt und pulverbeschichtet. Das Kugelgelenk ist aus schmiedepresstem Messing vernickelt.
- 3 Bedienung:** Den Schirm öffnen und schliessen Sie mit dem optionalen Kurbelset besonders bequem. Dass Sie die Höhe so leicht verstellen können, dafür sorgt die Gasdruckfeder (Hub 70 cm). Das Kugelgelenk ermöglicht die stufenlose Neigung des Schirmdaches in alle Richtungen bis 90°. Durch den Bajonettverschluss lässt sich das Schirmdach mühelos vom Gestänge entfernen.
- 4 Elektrozubehör:** Osyrion 6 Akku-Licht oder Osyrion 4 Akku-Licht
- 5 Zubehör:** Kurbelset PENDALEX® für komfortables Öffnen. Nachrüstbar für alle Größen ausser Ø 250cm. Schutzhülle mit Stab und Reissverschluss in Lieferung inbegriffen.

* mit oder ohne Volant erhältlich ** nur ohne Volant erhältlich

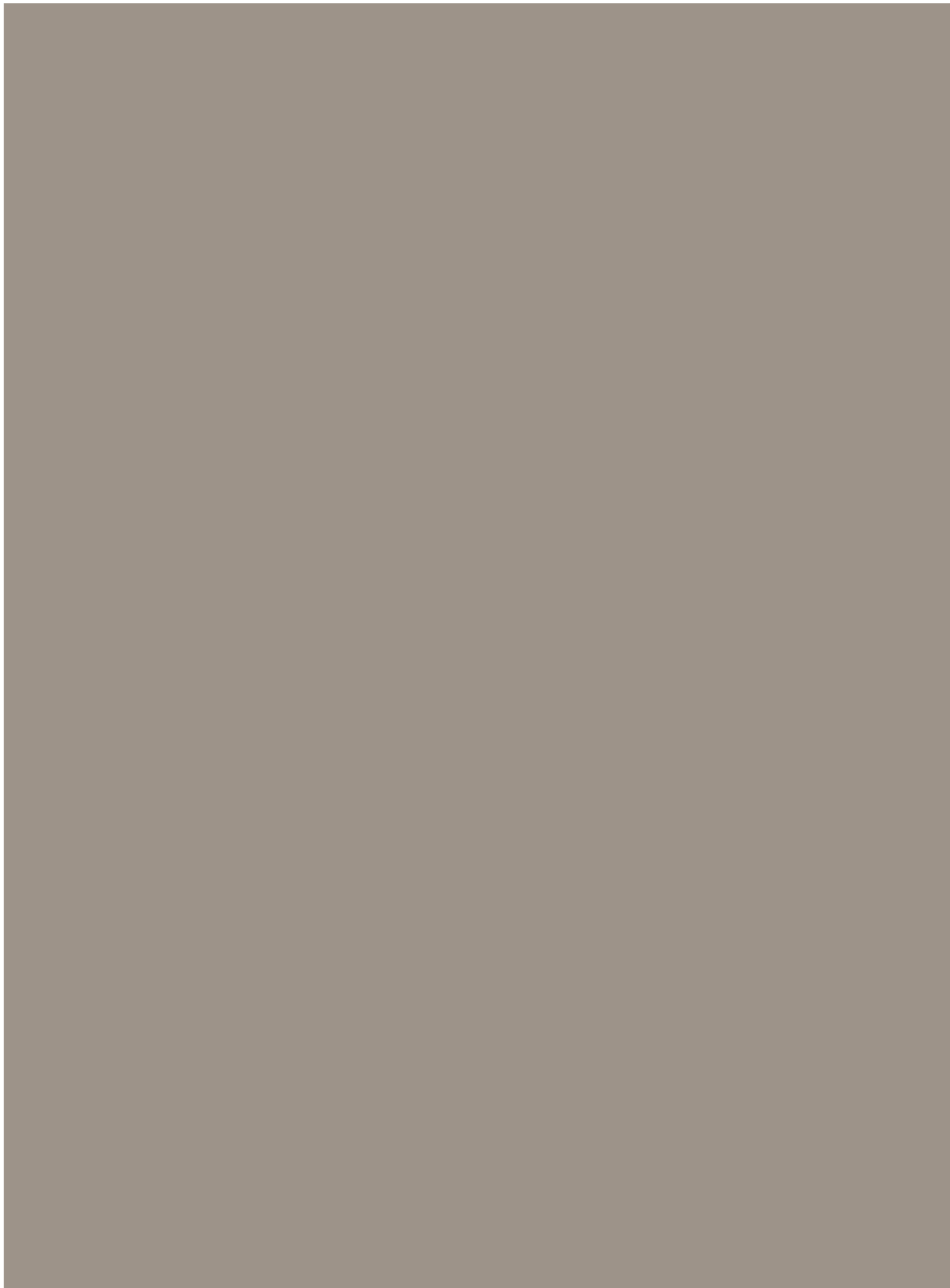

PROFESSIONAL

Grossschirme in Perfektion

Wir sind Profis in Sachen Sonnenschutz und bieten professionelle Schattenlösungen für grosse Beschattungsflächen im XXL-Sortiment – vor allem für die Hotellerie, das Gastgewerbe, Stadtplaner und grosszügige Privatanwesen. Viele unserer Vertriebspartner sind autorisiert zum Verkauf unseres XXL-Sortiments: Sie machen sich ein Bild vor Ort, arbeiten Hand in Hand mit den Architekten zusammen und berücksichtigen bei der Planung nicht nur den Baustil, sondern auch die Platz- und Windverhältnisse sowie die Bodenbeschaffenheit. Wir fühlen uns nicht nur verantwortlich, wir sind es auch – für die Auslieferung, Montage und Inbetriebnahme unserer Grossschirme samt Original-Zubehör durch von GLATZ geschultes Personal am zuvor definierten Platz. Es versteht sich von selbst, dass unsere Vertriebspartner mehr als bestrebt sind, Probleme an Ort und Stelle zu beheben. Sie suchen das persönliche Gespräch mit dem Kunden, sorgen im Fall des Falls rasch für Ersatz und führen Reparaturen schnellstmöglich aus.





AMBIENTE





AMBIENTE

Das XXL-Chamäleon

Für Gemütlichkeit und Komfort im Schatten sorgt der AMBIENTE im XXL-Design – mit einer Spannweite von bis zu fünf Metern. Der AMBIENTE ist ein Freiarmschirm der Sonderklasse und überzeugt aufgrund seiner Dimension und stabilen Konstruktion. Während Trägerstange und Gestell des Schirmdaches aus gepressten Aluminiumprofilen sind, besteht der Seilzug aus Drahtseilen und einer rostfreien Gewindespindel. Das Schirmdach lässt sich komfortabel per Kurbel oder optionalen Motorantrieb öffnen und schliessen. Dabei bleibt das darunter stehende Mobiliar an seinem Platz. Ist der AMBIENTE fix im Boden verankert, kann er – abhängig von der Schirmgrösse – Windgeschwindigkeiten von maximal 40 km/h problemlos standhalten.



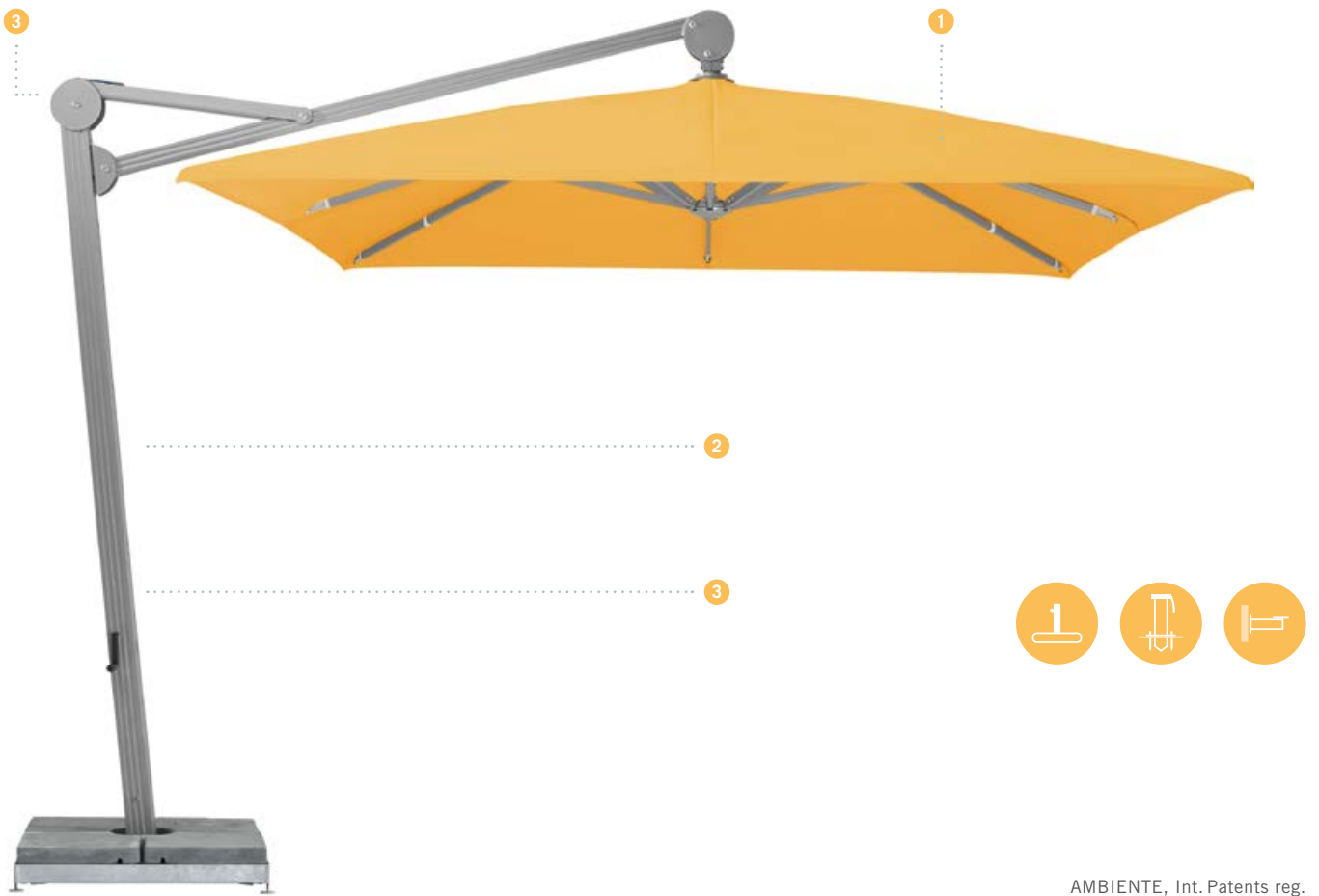

AMBIENTE, Int. Patents reg.

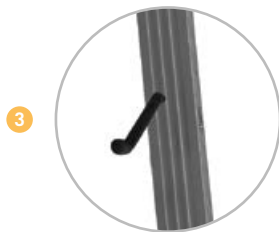
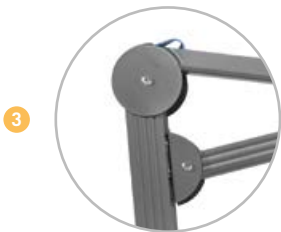

 Nenngrosse cm	 Nenngrosse cm	 Nenngrosse cm
--	--	--

Ø 400	350 x 350	400 x 300
Ø 450	400 x 400	450 x 350
Ø 500		

- 1 Stoff-Klasse 5*:** Farben 500 – 699, Sonnenschutz UPF 50+
- 2 Material und Technik:** Trägergestänge und Gestell des Schirmdaches sind aus gepressten Aluminiumprofilen in graphitgrau pulverbeschichtet oder weiss pulverbeschichtet. Der Seilzug wird mit Drahtseilen und einer rostfreien Gewindespindel betrieben. Sämtliche Teile können einzeln ersetzt werden.
- 3 Bedienung:** Den Schirm öffnen und schliessen Sie mit der abnehmbaren Handkurbel oder dem optionalen Motorantrieb auch mit Fernbedienung. Als weitere Option steht Ihnen die um 210° drehbare Bodenhülse zur Auswahl.
- 4 Elektrozubehör:** Steuerschrank, Motorantrieb, Schlüsselschalter, Windwächter
- Zubehör:** Schutzhülle mit Stab und Reissverschluss optional

* mit oder ohne Volant erhältlich



CASTELLO® M4







CASTELLO® M4

Der ideale Gastgeber

Mit majestätischer Leichtigkeit lädt der Grossraumschirm zu langem Verweilen ein. Auch seine Handhabung schliesst sich dem behaglichen Äusseren an: Der CASTELLO® M4 verfügt über ein gegenläufiges teleskopisches Öffnungsprinzip. Hierbei lässt sich mittels Schieber und Spannhebel das Schirmdach heben und senken. Etwas staut sich unter diesem Grossraumschirm im Hochsommer sicherlich nicht: Die Hitze! Eine Abluftöffnung unter dem Top sorgt stets für frische Luft. Somit ist der CASTELLO® M4 auch als Raucherlounge bestens geeignet. Ein weiteres Plus: Der M4-Spannhebel des CASTELLO® M4 kann mit einem Vorhängeschloss gesichert werden. Rund, rechteckig oder quadratisch: Der CASTELLO® M4 ist in der Stoffklasse 5 erhältlich und bietet einen UV-Schutz von UPF 50+.





CASTELLO® M4, ©Int. Design reg.

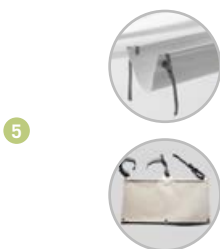
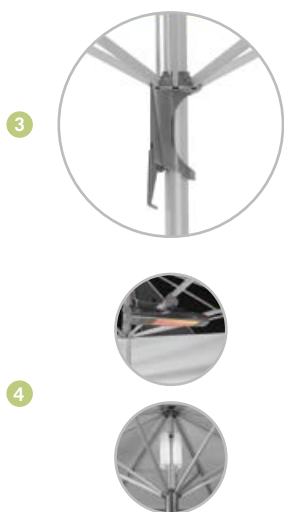

 Nenngrösse cm
  Nenngrösse cm
  Nenngrösse cm

Ø 350	300 x 300	400 x 300
Ø 400	350 x 350	450 x 350**
Ø 450	400 x 400	500 x 400**
Ø 500	400 x 400**	
Ø 500**	450 x 450**	
Ø 550**	500 x 500**	
Ø 600**		

- 1 **Stoff-Klasse 5***: Farben 500 – 699, Sonnenschutz UPF 50+
- 2 **Material und Technik**: Gestell ist aus nahtlosen, natureloxierten oder weiss pulverbeschichteten Aluminiumprofilen, Schieber und Krone aus Aluminium, Rilsan beschichtet. Die Stahlteile sind korrosionsgeschützt und die Sicherung des Spannhebels ist durch ein Vorhängeschloss möglich.
- 3 **Bedienung**: Das Teleskop-Prinzip ermöglicht das schnelle Öffnen und Schliessen mit Schieber und Spannhebel.
- 4 **Elektrozubehör**: Beleuchtung, Heizstrahler (Infrarotstrahler), Elektro-Kit, Stecker
- 5 **Zubehör**: Schutzhülle, Regenrinne, Windschutz





PALAZZO®





PALAZZO® Style



Der Stilbewusste







Der Kleine unter seinen zwei Brüdern trägt den grossen Familiennamen mit Stolz. Und zu Recht. Dabei verbindet er gleichzeitig Komfort und Kraft – trotz Windgeschwindigkeiten von bis zu 100 km/h, schützt sowohl vor Sonne als auch Regen und überzeugt mit zahlreichen Zusatzfunktionen. Der PALAZZO® Style ist in 15 Standardausführungen als Kurbel- oder Motorvariante verfügbar und kann optional mit Heizung, LED oder klassischer Beleuchtung ergänzt werden. Robust und langlebig lässt sich das Multitalent mit max. 9 Kurbelumdrehungen von Hand oder mit integriertem Motor per Funk öffnen und schliessen. Persönliche Wünsche in Grösse und Form werden gerne erfüllt. Eine Entscheidung, die sich bewährt, bietet der PALAZZO® Style doch nicht nur korrosionsgeschützte Stahlteile, sondern begeistert mit seiner Farbintensität über Jahre – dank der hochqualitativen Stoffqualität aus durchgefärbten Acrylfasern.



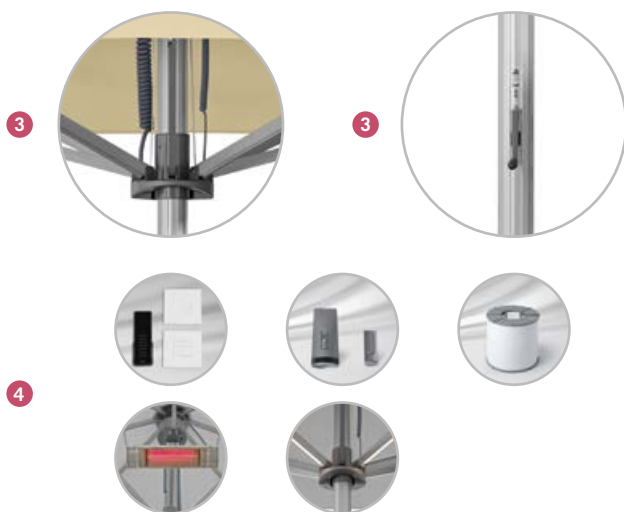

PALAZZO® Style, Int. Patents reg. ©Int. Design reg.



			
	Nenngröße cm	Nenngröße cm	Nenngröße cm
Ø 350	300 × 300	350 × 300	
Ø 400	350 × 350	400 × 300	
Ø 450	400 × 400	450 × 350	
Ø 500	450 × 450	500 × 400	
Ø 600	500 × 500	550 × 450	

- 1 **Stoff-Klasse 5***: Farben 500 – 699, Sonnenschutz UPF 50+
- 2 **Material und Technik**: Das Gestell ist aus natureloxierten Aluminiumprofilen. Mit verdrehsicherem Mast (inklusive Verstärkungsrippen).
- 3 **Bedienung**: Den Schirm öffnen und schliessen Sie mit der Handkurbel oder dem Motorantrieb mit Fernbedienung.
- 4 **Elektrozubehör**: Beleuchtung, Heizstrahler, LED
- **Zubehör**: Windschutz, Regenrinne, Schutzhülle mit Stab und Reissverschluss optional

* mit oder ohne Volant erhältlich



PALAZZO® Noblesse



Der Leistungsstarke







Dieser Grossraumschirm überzeugt mit Leistungsstärke und einfacher Handhabung: Je nach Schirmgrösse hält der PALAZZO® Noblesse Windgeschwindigkeiten von bis zu 90km/h stand, was zahlreiche Tests im Windkanal bestätigen. Der PALAZZO® Noblesse lässt sich mit nur 12 Kurbelumdrehungen per Hand oder wahlweise mit integriertem Motor per Funk öffnen und schliessen. Aufgrund seiner Konstruktion sowie der hochwertigen Stoffqualität aus durchgefärbten Acrylfasern ist er nicht nur windbeständig: Er bietet auch optimalen Schutz vor Sonne und Regen und behält seine Farbfrische über Jahre. Der PALAZZO® Noblesse ist in 14 Standardausführungen – optional mit Kurbel, Motorantrieb, Heizung und Beleuchtung – erhältlich. Individuelle Anfertigungen sind auf Bestellung in fast jeder Grösse und Form möglich.



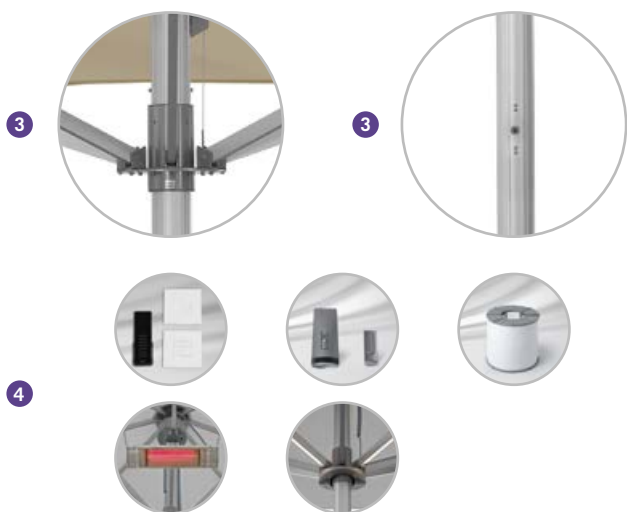

PALAZZO® Noblesse, Int. Patents reg. ©Int. Design reg.



			
	Nenngröße cm	Nenngröße cm	Nenngröße cm
Ø 450	400 x 400	450 x 350	
Ø 500	450 x 450	500 x 400	
Ø 600	500 x 500	600 x 400	
Ø 700	550 x 550	600 x 500	
	600 x 600		

- 1 **Stoff-Klasse 5***: Farben 500 – 699, Sonnenschutz UPF 50+
- 2 **Material und Technik**: Das Gestell ist aus gepressten, natureloxierten Aluminiumprofilen. Mit verdrehsicherem Mast (inklusive Verstärkungsrippen).
- 3 **Bedienung**: Den Schirm öffnen und schliessen Sie mit der Handkurbel oder dem Motorantrieb mit Fernbedienung.
- 4 **Elektrozubehör**: Beleuchtung mit Steuerung, Heizstrahler, LED
- **Zubehör**: Windschutz, Regenrinne, Schutzhülle mit Stab und Reissverschluss optional

* mit oder ohne Volant erhältlich





PALAZZO® Royal







PALAZZO® Royal

Die Königsklasse



Der PALAZZO® Royal besticht mit attraktiven Details und stellt optisch seinen funktionalen Anspruch heraus. Aluminium natureloxiert kombiniert mit graphitgrauen Oberflächen betont das Design. Sein Bedienkomfort ist unschlagbar: Der PALAZZO® Royal lässt sich mit maximal 19 Kurbelumdrehungen per Hand oder optional mit Motor per Funk öffnen und schliessen. Davon unberührt bleibt das Sitzmobiliar, da die Schliesshöhe bei allen Modellen höher als 70 cm ist. Für eine optimale Stoffspannung sorgt die innovative Befestigungstechnik. Wichtig: Alle Steuerungskomponenten und Kabel sind im Schirmmast- und Gestell integriert und per Funk bedienbar. Zudem verfügt der PALAZZO® Royal bei Motorüberhitzung über einen automatischen Abschaltmodus sowie eine Notfunktion für ein rasches Schliessen.





PALAZZO® Royal, Int. Patents reg. ©Int. Design reg.



			
	Nenngröße cm	Nenngröße cm	Nenngröße cm
	Ø 700	600 × 600	600 × 500
	Ø 800	650 × 650	700 × 500
		700 × 700	700 × 600
			800 × 600

- 1 **Stoff-Klasse 5***: Farben 500 – 699, Sonnenschutz UPF 50+
- 2 **Material und Technik**: Das Gestell ist aus gepressten, natureloxierten Aluminiumprofilen. Mit verdrehsicherem Mast (inklusive Verstärkungsrippen).
- 3 **Bedienung**: Den Schirm öffnen und schliessen Sie mit der Handkurbel oder dem Motorantrieb mit Fernbedienung.
- 4 **Elektrozubehör**: Beleuchtung mit Steuerung, Heizstrahler, LED
- **Zubehör**: Windschutz, Regenrinne, Schutzhülle mit Stab und Reißverschluss optional

* mit oder ohne Volant erhältlich



DIE FARBWELT VON GLATZ

Stone & Metal

Earth & Wood

5

Stoffklasse
fünf

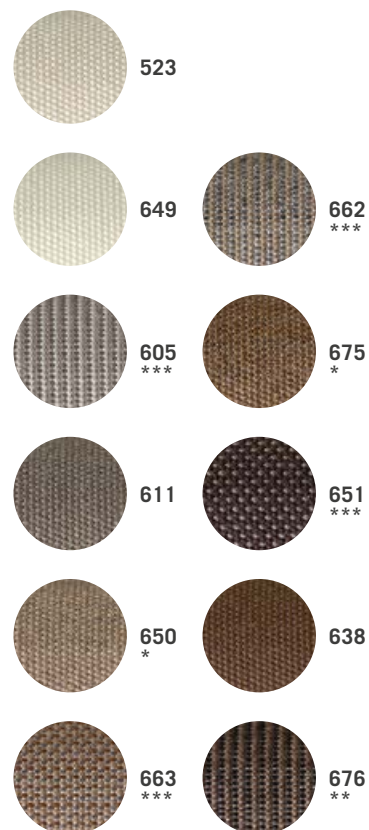
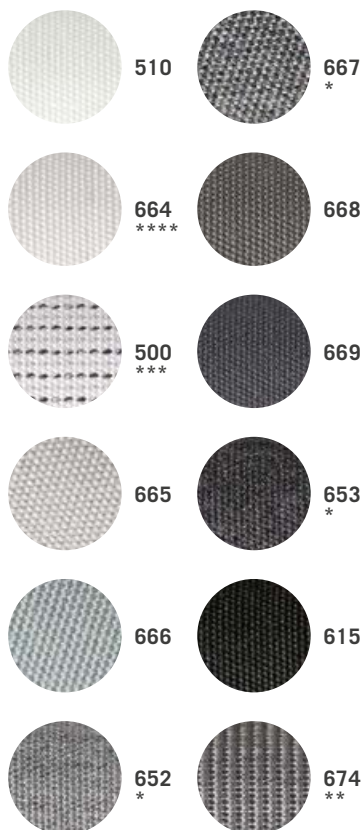

4

Stoffklasse
vier

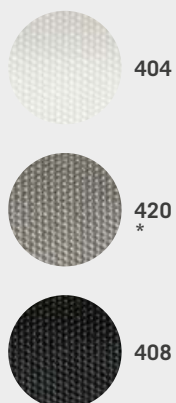

2

Stoffklasse
zwei

Das Mitnahmesortiment *easy*
gibt es lediglich in der Stoffklasse 2
in den folgenden Farben:

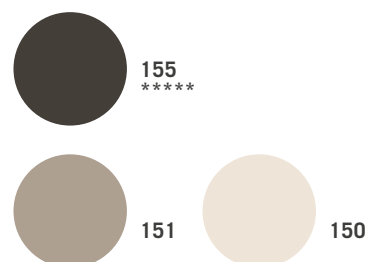

Fire & Sun

Water & Sky

Fresh & Fruity

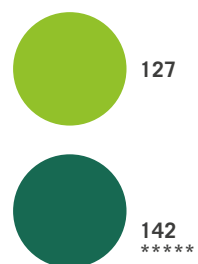
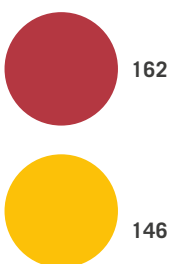
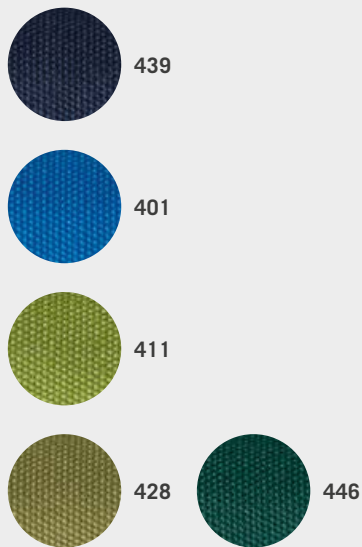
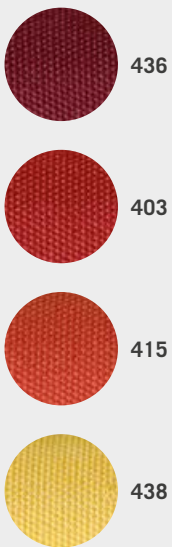
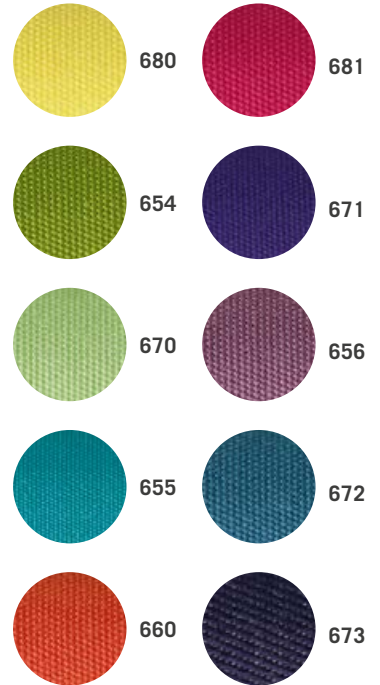
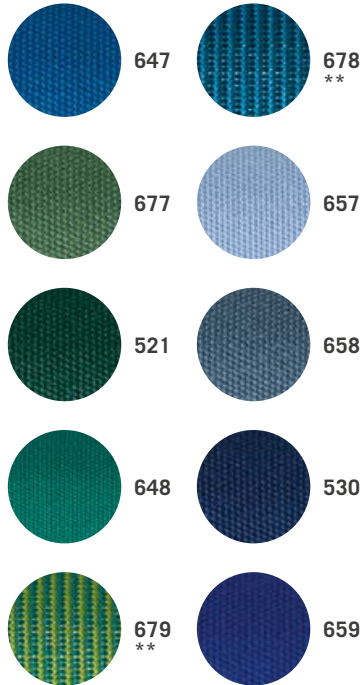
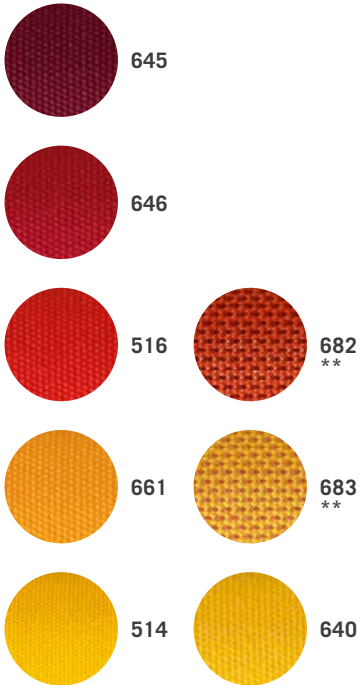

LICHTECHTHEIT

Nicht nur die Haut, auch der Schirmbezug muss sich gegen starke UV-Strahlen wappnen. Ist ein Sonnenschirm stets der Sonne ausgesetzt, bleicht der Stoff mit der Zeit aus. Wie stark und schnell, hängt von der Stoffqualität ab. GLATZ bietet die Stoffklassen 2 (nur in der *easy* Collection erhältlich), 4 und 5 an. Je höher die Stoffklasse, desto besser sind Lichtechtheit und

demzufolge länger der Ausbleichungszeitraum. So weist die Stoffklasse 2 eine Freilichtdauerbeständigkeit nach direkter Sonneneinstrahlung von 40–80 Tagen auf. Während die Stoffklasse 4 erste Farbveränderungen nach 350–700 Tagen zeigt, lässt die Farbintensität in der Stoffklasse 5 erst nach 700 Tagen nach.

UV-SCHUTZ

Jeder Schirm schützt vor Sonne, aber nicht jeder vor ihren gefährlichen UV-Strahlen. Ultraviolette Strahlen sind in die Wellenbereiche UV-A, UV-B und UV-C eingeteilt. Je kürzer die Wellenbereiche sind, desto gesundheitsschädlicher sind sie für die Haut. Obwohl die UV-Strahlung im längsten Wellenbereich liegt, gehört diese zu den schädlichsten für den Menschen. Neben einer schnellen, kurzfristigen Bräune erhöht sie vor allem das Risiko von Hautalterungen und Hautkrebs. GLATZ hat hier die Nase vorn und verwendet dichtgewebte Stoffe, die UV-Strahlen filtern: Sämtliche Stoffbezüge weisen einen Sonnenschutz von UPF 50+ nach australischem Standard aus.

UPF steht für «Ultraviolet Protection Factor» und ist ein Programm der australischen Regierung. Hier können Sonnenschutzhersteller beim Amt für Australian Radiation Protection and Nuclear Safety Agency ihre Produkte testen lassen – so auch die GLATZ AG. Sämtliche Stoffe von GLATZ tragen das UPF-Siegel, das weltweit unter Markenschutz steht. Die Skala des Sonnenschutzes bewegt sich zwischen 15 bis 50, wobei 50 den besten Wert darstellt und den höchsten Schutz vor UV-Strahlung bietet. Produkte, die darüber liegen, werden mit dem Siegel UPF 50+ ausgezeichnet.

WICHTIG Bei GLATZ weisen alle Stoffbezüge einen Sonnenschutz von UPF 50+ aus. Detailinformationen dazu finden Sie auf www.glatz.ch unter «Colorize your GLATZ».

ZUBEHÖR

Gartenbesitzer, Freiluftliebhaber, Restaurant-, Bistro- und Hotelbesitzer, die auf der Suche nach einem Schirm sind, erhalten bei GLATZ mehr: Eine Outdoor-Lösung! Modulare Heizstrahler, Beleuchtungskörper, Motorantriebe, Schirmtische, Schutzhüllen, Funk-

bedienungen, Bodenhülsen, Regenrinnen, Sockel oder Montageplatten: Das Zubehör von GLATZ ist umfangreich und kann individuell auf jedes Schirmmodell abgestimmt werden.

SERVICE UND KONTAKTE

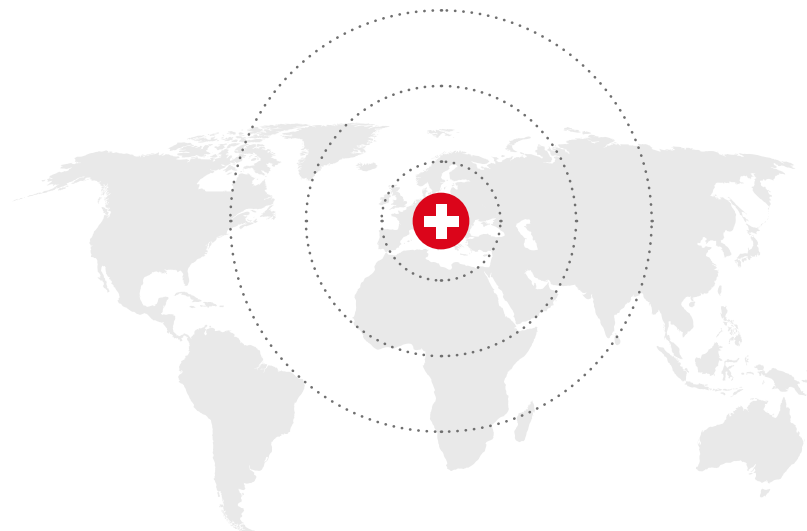

Die GLATZ AG vertreibt ihre Produkte über ein nahezu weltweites Netzwerk an Fachhändlern und Importeuren. Dabei steht bei GLATZ und seinen Partnern eines im Mittelpunkt: Der Kundenservice!

Einmal jährlich schulen wir unsere Händler in punkto kompetenter Beratung und Reparaturarbeiten und zertifizieren sie für den Service bei Reklamationen und Reparaturen.

Zu finden sind die Händler vor Ort auf der Homepage www.glatz.ch

WICHTIG ZU WISSEN Je nach Schirmmodell übernimmt der Fachhändler in nächster Nähe Aufbau und Installation der Produkte und steht seinen Kunden mit Rat und Tat zur Seite. Versprochen!

Weitere Fragen beantwortet das Callcenter gerne unter: Tel. +41 52 723 64 64.

Ihr GLATZ-Partner in Ihrer Nähe:

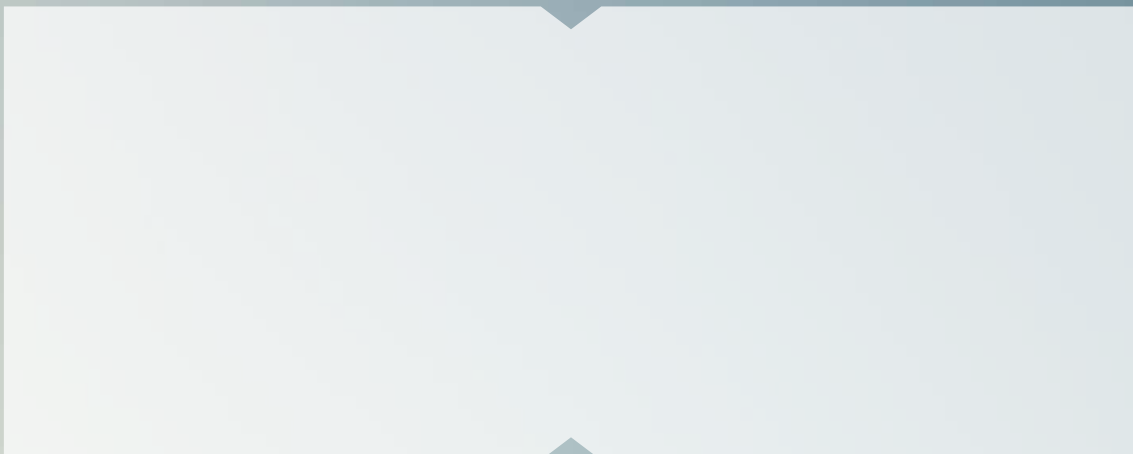

www.glatz.ch



Glatz
Von der Sonne empfohlen